

ジュニア男子（１）

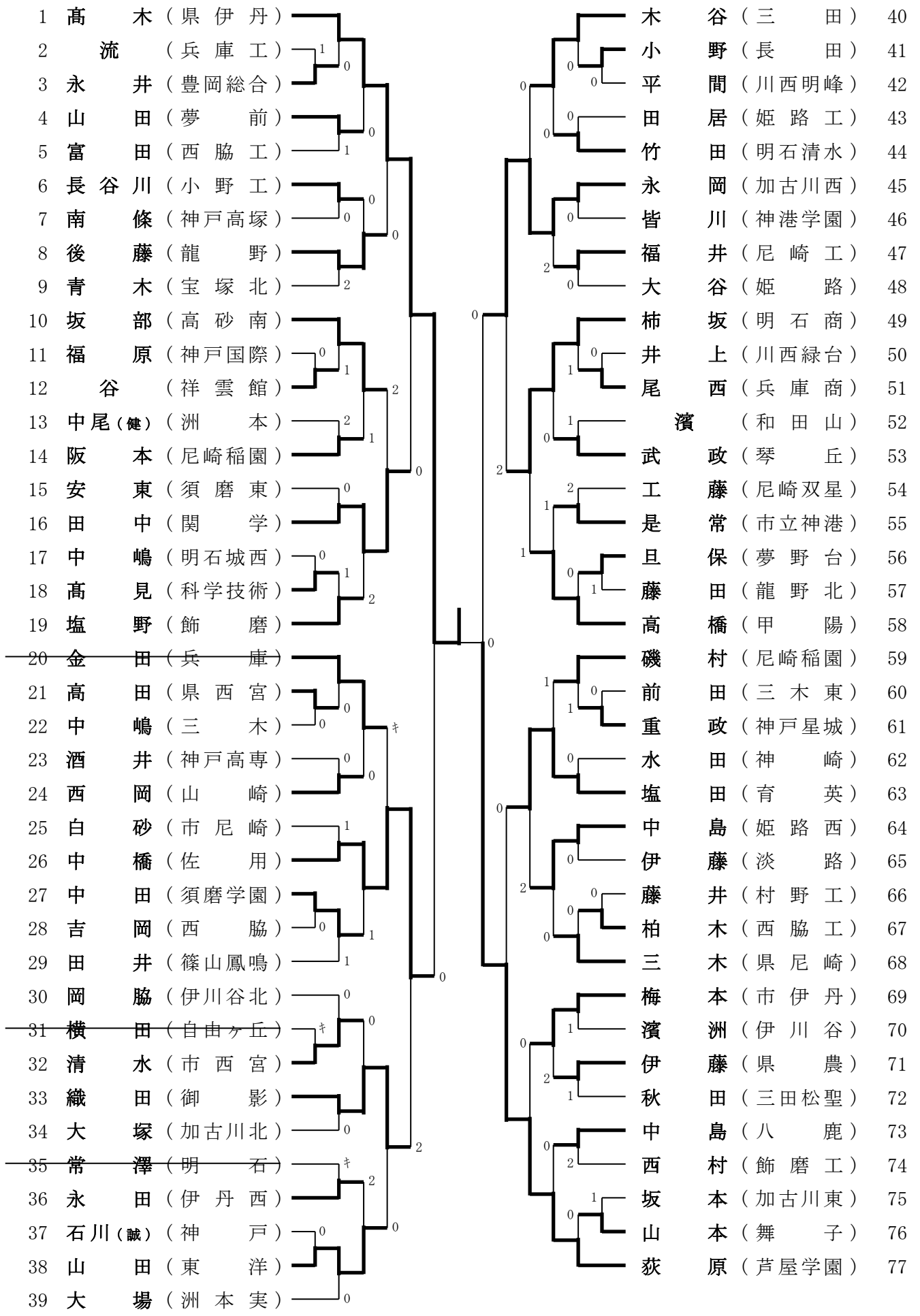

ジュニア男子 ( 2 )

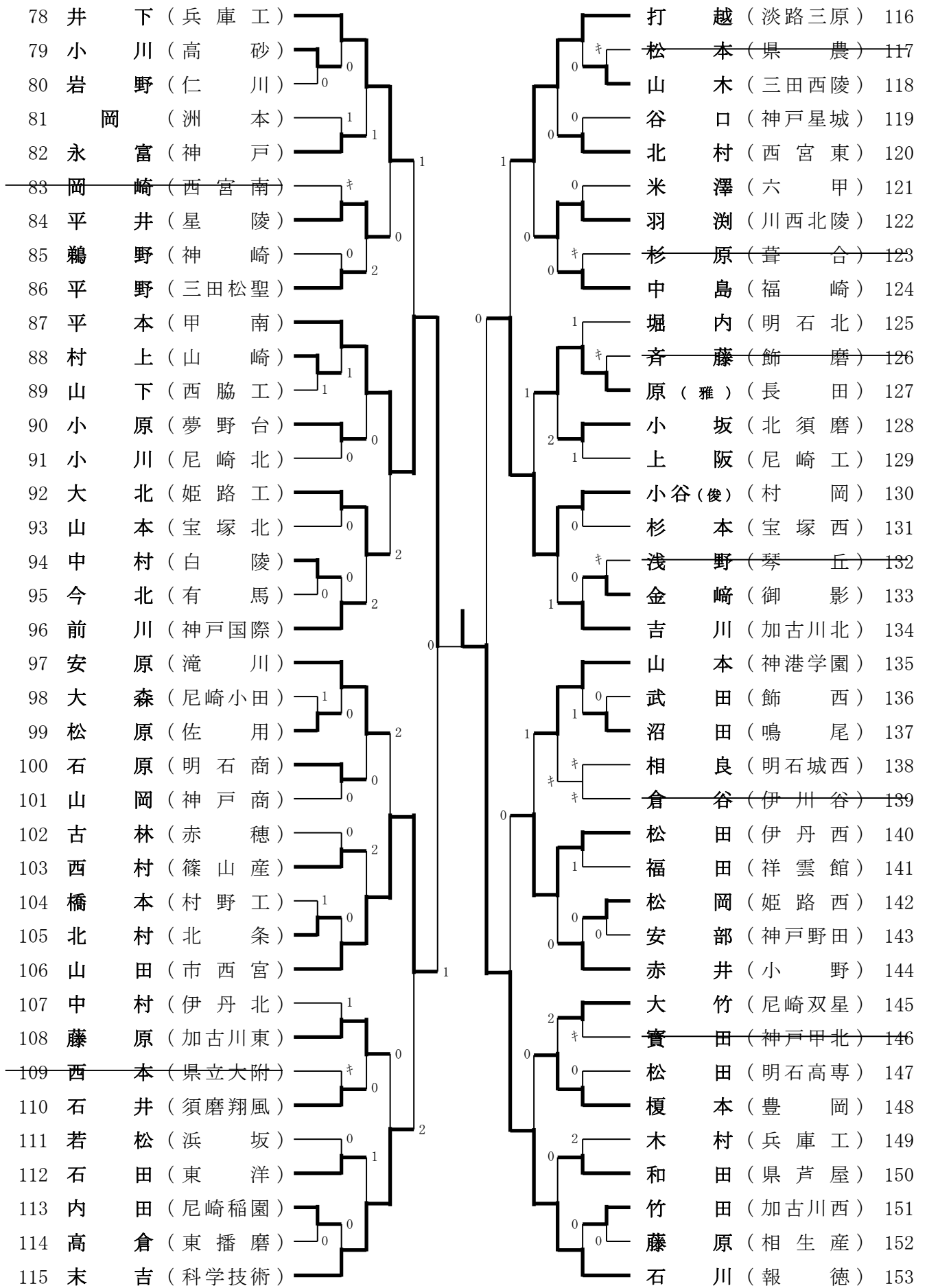

ジュニア男子 ( 3 )

154	村井 (西脇工)						小西 (県農)	192
155	高藤 (村野工)						小諸頭 (姫路工)	193
156	西川 (市西宮)	0					柴田 (長田)	194
157	渡邊 (飾磨工)		キ				藤田 (仁川)	195
158	尾田 (須磨東)						櫻木 (北須磨)	196
159	吉井 (和田山)			1		2	高田 (北条)	197
160	中山 (尼崎北)			2		0	江良 (神戸高専)	198
161	足立 (神戸)					0	栗田 (豊岡総合)	199
162	朝田 (小野)					0	高見 (宝塚北)	200
163	池田 (相生)					2	逢阪 (明石高専)	201
164	絹笠 (兵庫)					0	川内 (須磨翔風)	202
165	木場 (尼崎小田)		1			0	榊原 (川西明峰)	203
166	西田 (県尼崎)					0	岩井 (科学技術)	204
167	西嶋 (三田西陵)		キ			0	正田 (龍野)	205
168	出口 (御影)					2	丸尾 (姫路東)	206
169	高田 (神崎)					0	竹川 (加古川東)	207
170	岩本 (東播工)					1	吉川 (北摂三田)	208
171	萩原 (六甲)					0	岸本 (六甲アイ)	209
172	和田 (関学)					1	山下 (県芦屋)	210
173	米田 (八鹿)					1	山下 (飾西)	211
174	下村 (伊川谷北)					0	生田 (三木北)	212
175	織田 (伊丹西)					2	西元 (神戸高塚)	213
176	阪本 (夢前)					0	柳田 (西宮今津)	214
177	石田 (加古川西)					2	谷 (淡路)	215
178	田中 (猪名川)					2	眞鍋 (姫路)	216
179	中原 (兵庫工)					2	北田 (育英)	217
180	中田 (姫路西)					2	阪裏 (三木)	218
181	上田 (灘)					2	鈴木 (夢野台)	219
182	田代 (明石西)					0	前田 (芦屋学園)	220
183	十文字 (伊川谷)					0	佐藤 (明石商)	221
184	近都 (加古川北)					0	林 (西宮東)	222
185	塩崎 (佐用)					1	井本 (舞子)	223
186	渡辺 (市伊丹)					2	魚橋 (市川)	224
187	石田 (甲南)					0	中嶋 (飾磨)	225
188	若松 (明石清水)					0	木場 (尼崎稲園)	226
189	町田 (星陵)					0	河田 (神戸甲北)	227
190	福地 (三田松聖)					0	篠原 (明石城西)	228
191	笹山 (洲本)					0	三宅 (三田)	229

ジュニア男子 ( 4 )

230	中川 (晃) (御影)									268	苅田 (網干)
231	福山 (尼崎小田)	1	0							269	谷口 (伊丹北)
232	鈴木 (豊岡)									270	東出 (御影)
233	高砂 (明石)		0							271	沼野 (白陵)
<del>234</del>	<del>佐藤 (太子)</del>		キ		0		2			272	五島 (八鹿)
235	塩木 (姫路)				2					273	土井 (洲本)
236	荒賀 (神大附属)	1			0					274	坂口 (甲陽)
237	川内 (県伊丹)	2								275	藤原 (赤穂)
238	近添 (西脇)									276	大村 (神港学園)
239	竹内 (滝川)				2		1			277	坂本 (尼崎工)
240	渡辺 (別所)	0	2							278	吉田 (姫路工)
241	細谷 (宝塚西)									279	吉前山 (伊川谷)
242	伊藤 (神院大附)	1	0							280	松永 (加古川西)
243	藤原 (西脇工)									281	鈴木見 (星陵)
244	伊藤 (東播磨)		0							282	豊栖 (加古川南)
245	岡川 (科学技術)		0							283	森田 (市伊丹)
246	南 (川西緑台)	2	0							284	渡部 (福崎)
247	芦田 (柏原)		1							285	西村 (三田松聖)
248	押川 (飾磨)									286	西田 (兵庫工)
249	矢野 (福崎)				0					287	嶋 (祥雲館)
250	田富 (神戸商)		2							288	今井 (明石南)
<del>251</del>	<del>長谷川 (西宮南)</del>		キ		0					289	橋爪 (川西北陵)
252	住本 (小野工)		0							290	中野 (神戸国際)
253	西村 (舞子)									291	中野 (相生産)
254	大西 (篠山産)		0		1					292	土本 (神戸鈴蘭)
255	有本 (報徳)									293	川島 (尼崎稲園)
256	浦山 (兵庫商)									294	江尻 (三木東)
257	松浦 (姫路西)	0	1							295	岡本 (智) (神崎)
258	山下 (加古川北)		0							296	仁井 (須磨学園)
259	米田 (村野工)									297	西嶋 (勇) (高砂南)
260	吉田 (日高)		0							298	稲葉 (関学)
261	山内 (葺合)				0					299	水口 (神戸星城)
262	山地 (市尼崎)		2							300	富澤 (県西宮)
263	元道 (尼崎双星)		1							301	小笠原 (西宮北)
264	石川 (泰) (神戸)		0							302	瀬瀬 (夢野台)
265	高谷 (姫路商)		0							303	喜多山 (県農)
266	松浦 (津名)		0							304	山内 (香住)
267	福知 (明石商)									305	池田 (東洋)



ジュニア男子（6）

383	前田(忍)	(長田)						永井	(祥雲館)	421
384	土井	(淡路三原)	1					二宮	(津名)	422
385	藤枝	(東播磨)	0					藤本	(加古川南)	423
386	足立	(宝塚西)	0					中西	(川西緑台)	424
387	道脇	(自由ヶ丘)	0					今申	(科学技術)	425
388	神崎	(鳴尾)	1					津村	(三木東)	426
389	中川	(舞子)	0					菊池	(兵庫)	427
390	大前	(明石高専)	1					藤井	(甲陽)	428
391	中村	(夢前)	0					福本	(姫路西)	429
392	小松	(報徳)						小島	(加古川西)	430
393	住元	(西脇工)	0					竹林	(尼崎双星)	431
394	東浦	(神戸)	2					都内	(神戸国際)	432
395	柴田	(星陵)	1					竹内	(須磨学園)	433
396	節野	(飾西)	0					根来	(赤穂)	434
397	吉田	(明石清水)	2					富田	(御影)	435
398	南	(神戸鈴蘭)	0					加藤	(出石)	436
399	田中	(三田松聖)	0					長井	(相生)	437
400	大見	(川西明峰)	1					山本(君)	(市西宮)	438
401	伊東	(東洋)						池澤	(加古川北)	439
402	小谷(泰)	(村岡)						小椋	(加古川東)	440
403	佐伯	(兵庫工)	0					後藤	(須磨東)	441
404	橋詰	(伊丹北)	0					前海	(姫路工)	442
405	賀内	(小野工)	0					廣田	(関学)	443
406	小田	(山崎)	0					上田	(村野工)	444
407	岡田	(明石商)	0					谷口	(豊岡総合)	445
408	大崎	(神港学園)	0					後藤	(西脇)	446
409	平山	(六甲)	0					南	(琴丘)	447
410	有田	(相生産)	1					田申	(市伊丹)	448
411	籠田	(西宮東)	0					梅本	(六甲アイ)	449
412	柿元	(県尼崎)	2					小林	(神戸高専)	450
413	永田	(夢野台)	0					柳瀬	(宝塚北)	451
414	増金	(県農)	1					河端	(三木)	452
415	羽瀨	(神戸野田)	0					居弥口	(三田松聖)	453
416	野村	(尼崎稲園)	0					竹代	(尼崎工)	454
417	林	(神戸星城)	0					住友	(淡路)	455
<del>418</del>	<del>小林(菊)</del>	<del>(北条)</del>	<del>キ</del>					松山	(神崎)	456
<del>419</del>	<del>小林</del>	<del>(飾磨)</del>	<del>キ</del>					石川	(伊川谷)	457
420	吉崎	(三田)						杉本	(芦屋学園)	458

ジュニア男子 ( 7 )

459	荒	木 ( 神 戸 )				川	守 ( 明 石 商 )	497
460	北	本 ( 淡 路 三 原 )	0			近	藤 ( 神 戸 国 際 )	498
461	三	浦 ( 神 崎 )	2			田	村 ( 仁 川 )	499
462	橋	本 ( 小 野 工 )	1			山	内 ( 姫 路 )	500
463	倉	谷 ( 尼 崎 双 星 )	0			若	林 ( 祥 雲 館 )	501
464	中	谷 ( 神 戸 高 塚 )	1			長	崎 ( 県 西 宮 )	502
465	中	川 ( 耀 ) ( 市 伊 丹 )	0			佐	藤 ( 英 ) ( 兵 庫 工 )	503
466	荻	野 ( 香 住 )	1			立	花 ( 飾 磨 )	504
467	小	林 ( 三 木 北 )	0			上	坂 ( 北 条 )	505
468	片	平 ( 北 摂 三 田 )	0			中	村 ( 浜 坂 )	506
469	津	田 葉 ( 明 石 高 専 )	0			櫻	井 ( 明 石 西 )	507
470	浦	川 ( 琴 丘 )	1			岩	村 ( 芦 屋 学 園 )	508
471	西	村 ( 葺 合 )	キ			平	郡 ( 夢 野 台 )	509
472	天	野 ( 猪 名 川 )	0			今	村 ( 飾 磨 工 )	510
473	岩	本 ( 加 古 川 東 )	1			橋	本 ( 高 砂 南 )	511
474	岡	田 ( 六 甲 )	0			南	部 ( 神 戸 高 専 )	512
475	野	垣 ( 姫 路 西 )	1			宮	崎 ( 川 西 明 峰 )	513
476	林	( 宝 塚 北 )	0			山	口 ( 市 立 神 港 )	514
477	山	平 ( 御 影 )				瀬	岡 ( 津 名 )	515
478	渡	海 ( 明 石 商 )	0			木	谷 ( 八 鹿 )	516
479	芳	本 ( 尼 崎 小 田 )	0			柳	野 ( 仁 川 )	517
480	丸	山 ( 育 英 )				塩	満 ( 神 港 学 園 )	518
481	大	井 ( 別 所 )	キ			飯	牟 礼 ( 伊 丹 北 )	519
482	吉	田 ( 豊 岡 )	キ			下	山 ( 西 脇 )	520
483	有	元 ( 加 古 川 北 )	1			城	( 滝 川 )	521
484	藤	末 ( 村 野 工 )	1			小	林 ( 姫 路 商 )	522
485	飯	尾 ( 神 戸 甲 北 )	1			家	代 岡 ( 三 田 )	523
486	濱	中 ( 尼 崎 稻 園 )	2			阿	倉 ( 西 脇 工 )	524
487	栗	山 ( 龍 野 )	1			橋	高 ( 尼 崎 稻 園 )	525
488	中	西 ( 科 学 技 術 )				濱	永 ( 宝 塚 西 )	526
489	大	畑 ( 川 西 北 陵 )	2			白	井 ( 飾 西 )	527
490	島	田 ( 龍 野 北 )	0			中	尾 ( 遼 ) ( 洲 本 )	528
491	八	島 ( 三 田 松 聖 )	0			吉	川 ( 神 戸 星 城 )	529
492	川	口 ( 聴 覚 支 援 )	1			大	社 ( 市 川 )	530
493	武	田 ( 県 尼 崎 )	キ			阪	元 ( 神 院 大 附 )	531
494	佐	藤 ( 伊 川 谷 )	0			入	野 ( 長 田 )	532
495	恵	良 ( 小 野 )	0			木	下 ( 県 農 )	533
496	長	江 ( 姫 路 工 )				池	島 ( 尼 崎 工 )	534

ジュニア男子 ( 8 )

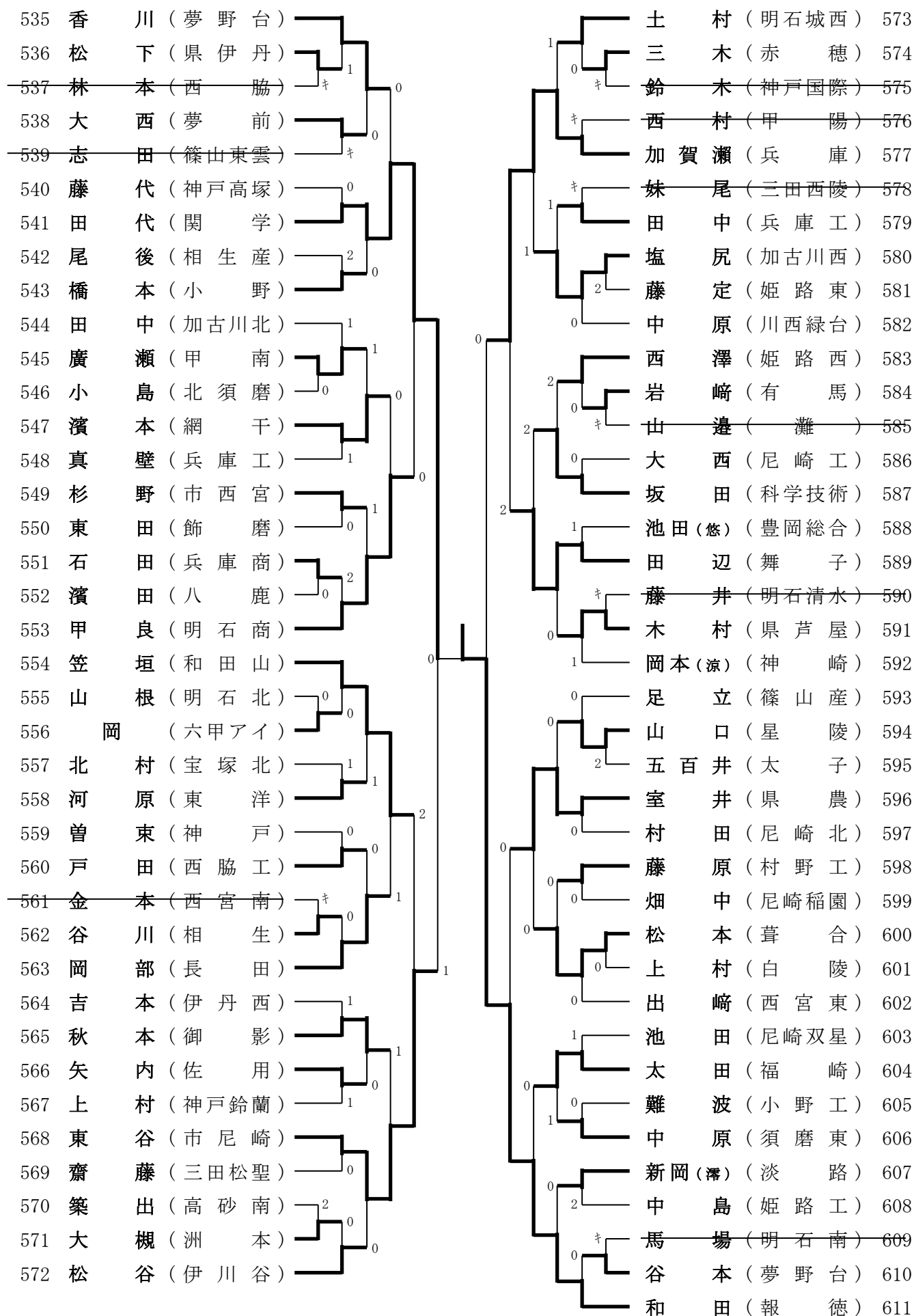



ジュニア男子 ( 9 )

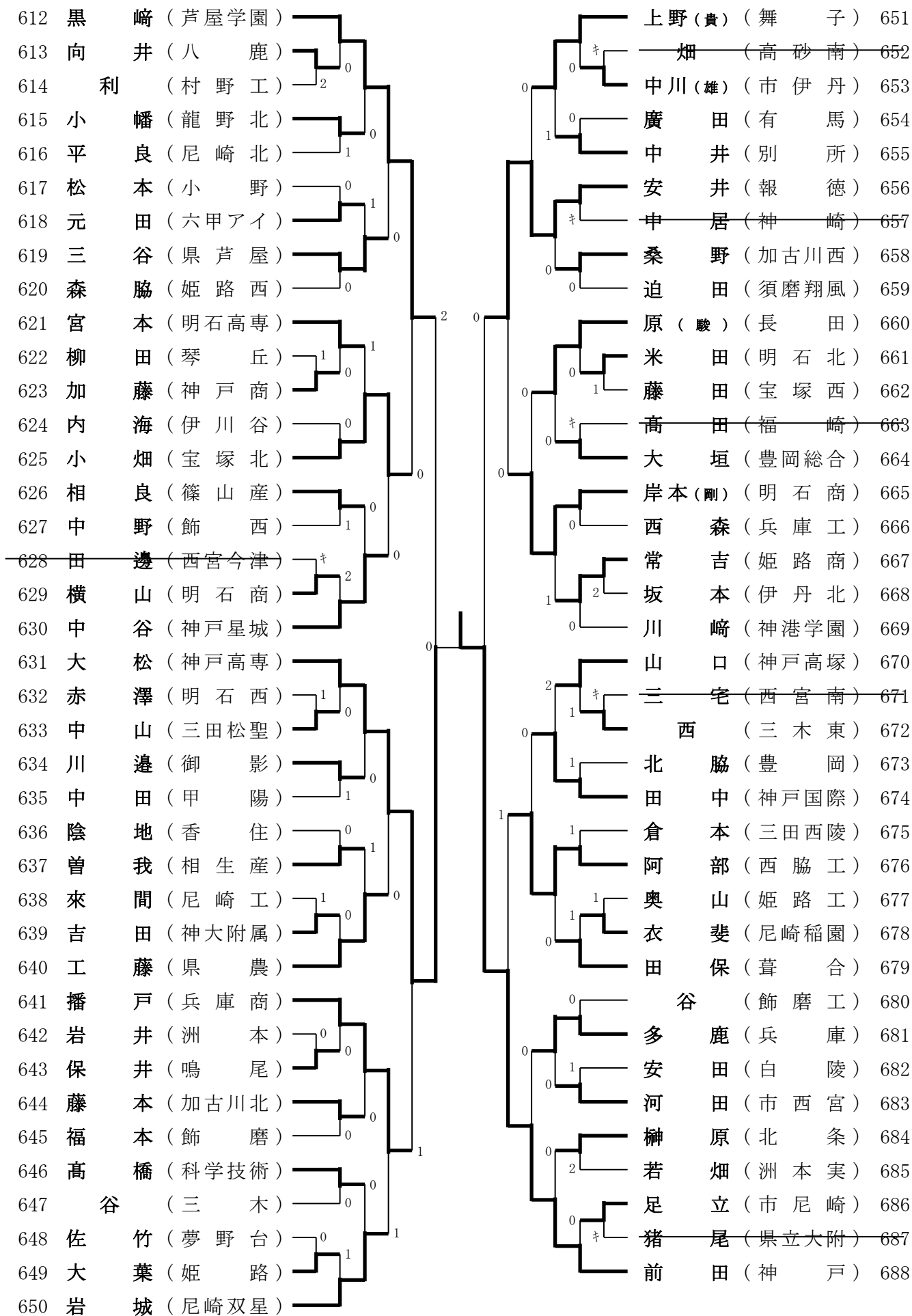

ジュニア男子 ( 10 )

689	市岡 (三田)					金城 (村野工)	727
690	八田 (村野工)	0				小池 (加古川西)	728
691	中上 (加古川北)	1			1	三廉 (尼崎双星)	729
692	畑中 (尼崎工)	0			1	森 (龍野)	730
693	近嶋 (山崎)	1			0	中村 (和田山)	731
694	角田 (明石城西)	0				塚田 (星陵)	732
695	正城 (市川)	キ			0	生田 (篠山東雲)	733
696	東 (兵庫工)	0			0	新開 (川西明峰)	734
697	徳平 (川西北陵)				0	森山 (西脇)	735
698	保井 (東洋)					前田 (直) (長田)	736
699	古川 (尼崎稲園)	2			0	宮野 (西宮東)	737
700	杉山 (須磨東)	0			1	清木 (淡路)	738
701	廣畑 (西脇工)	0			0	石井 (小野工)	739
702	大野 (市立神港)	2			0	石名定 (夢前)	740
703	木下 (伊川谷)	0			2	汪 (御影)	741
704	岡本 (飾磨工)	0			0	紙名 (佐用)	742
705	阿部 (淡路三原)	0			0	渡邊 (明石)	743
706	溝口 (三木北)	0			1	菅居 (尼崎稲園)	744
707	中西 (仁川)				0	岡本 (神戸)	745
708	藤本 (伊丹西)				0	大畑 (加古川北)	746
709	島田 (浜坂)	1	1			山下 (県西宮)	747
710	村田 (姫路工)	0			2	御倉 (北須磨)	748
711	松田 (科学技術)				0	高田 (村岡)	749
712	高田 (明石商)	2			2	福井 (飾磨)	750
713	山田 (赤穂)	0	1		0	澤野 (夢野台)	751
714	山崎 (神戸甲北)	0			2	高木 (高砂南)	752
715	西山 (明石清水)	0			0	白井 (三田松聖)	753
716	橋本 (伊丹北)	0			1	石 (六甲)	754
717	朝倉 (育英)				2	寺山 (関学)	755
718	澤田 (加古川東)				0	水砂 (姫路)	756
719	山根 (西宮北)	0			0	石川 (県農)	757
720	石野 (神港学園)	0			0	葦本 (県伊丹)	758
721	見田 (柏原)	0			0	土屋 (舞子)	759
722	横田 (神戸高塚)	0			0	高橋 (県尼崎)	760
723	乳原 (姫路西)	2			0	小島 (祥雲館)	761
724	宮崎 (須磨学園)	0			0	畑中 (香寺)	762
725	坂原 (宝塚北)	0			0	足立 (神戸国際)	763
726	松本 (洲本)				キ	山崎 (尼崎小田)	764

ジュニア男子 ( 11 )

765	合田(拓)(東洋)								藤原(報徳)	803
766	柴田(神戸)								操(飾西)	804
767	小山(伊丹西)								福嶋(葺合)	805
768	池田(明石高専)								井上(夢野台)	806
769	山崎(篠山産)								大谷(北条)	807
770	川島(西宮東)								谷本(鳴尾)	808
771	高馬(福崎)								大槻(祥雲館)	809
772	安宮(加古川南)								大森(星陵)	810
773	田辺(伊川谷北)								大賀定(相生産)	811
774	江藤(県農)								上野(市伊丹)	812
775	桑名(宝塚西)								濱野(神戸北)	813
776	岡田(村野工)								宇野(西脇工)	814
777	仲達(神戸鈴蘭)								國分(飾磨)	815
778	藤本(佐用)								横田(兵庫商)	816
779	天(仁川)								中山(淡路三原)	817
780	松下(琴丘)								鈴木(姫路東)	818
781	木原(豊岡総合)								嶺岸(三木)	819
782	井上(明石清水)								西(神戸高塚)	820
783	田邊(北須磨)								樋口(尼崎小田)	821
784	三宅(豊岡)								杉本(川西緑台)	822
785	小南(自由ヶ丘)								亀谷(相生)	823
786	池田(兵庫)								檜原(育英)	824
787	渡瀬(加古川西)								豊(科学技術)	825
788	安部(市西宮)								平尾(明石商)	826
789	福田(御影)								下嶋(姫路西)	827
790	山本(姫路工)								宮井(伊川谷)	828
791	安藤(神戸高専)								徳永(白陵)	829
792	大西(篠山鳳鳴)								水谷(芦屋学園)	830
793	齊藤(尼崎北)								竹内(八鹿)	831
794	齊藤(神崎)								高木(三田松聖)	832
795	増田(小野王)								濱田(尼崎稲園)	833
796	澤田(川西明峰)								田端(兵庫工)	834
797	柏原(神戸国際)								宮崎(小野)	835
798	杖谷(津名)								伊藤(宝塚北)	836
799	宮内(神戸甲北)								橋本(舞子)	837
800	竹島(尼崎工)								久保田(県芦屋)	838
801	久保(長田)								梅谷(加古川東)	839
802	細野(加古川北)								高田(姫路商)	840

ジュニア男子 ( 12 )

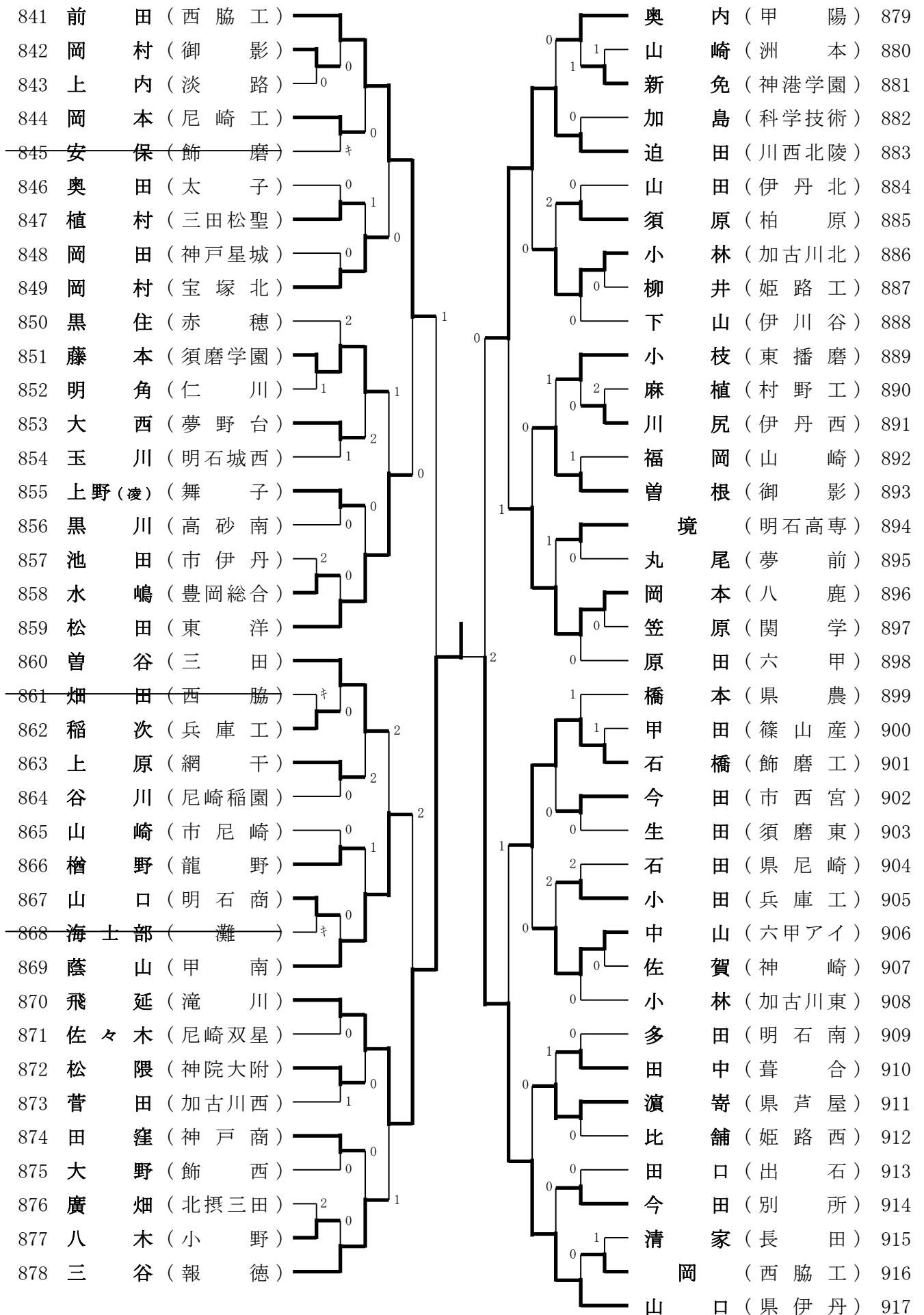



ジュニア男子 ( 14 )

995	大 沢 ( 滝 川 )								岩 井 ( 西 脇 )	1033
996	青 木 ( 柏 原 )								樋 口 ( 育 英 )	1034
997	大 平 ( 飾 西 )								定 道 ( 龍 野 )	1035
<del>998</del>	<del>浦 井 ( 甲 陽 )</del>								岩 城 ( 三 田 西 陵 )	1036
999	前 田 ( 三 木 北 )								石 井 ( 猪 名 川 )	1037
1000	大 山 ( 明 石 商 )								平 岡 ( 飾 磨 工 )	1038
<del>1001</del>	<del>宮 西 ( 姫 路 工 )</del>								岡 田 ( 長 田 )	1039
1002	川 邊 ( 神 港 学 園 )								高 橋 ( 白 陵 )	1040
1003	檜 木 ( 尼 崎 工 )								根 本 ( 仁 川 )	1041
1004	鶴 亀 ( 夢 前 )								玉 山 ( 兵 庫 )	1042
1005	三 浦 ( 西 宮 甲 山 )								岸 本 ( 東 洋 )	1043
1006	吉 田 ( 市 立 神 港 )								池 田 ( 健 ) ( 豊 岡 総 合 )	1044
1007	細 田 ( 市 伊 丹 )								中 崎 ( 加 古 川 北 )	1045
1008	奥 村 ( 夢 野 台 )								小 津 和 ( 尼 崎 小 田 )	1046
1009	山 添 ( 伊 川 谷 北 )								新 開 ( 村 野 工 )	1047
1010	小 谷 ( 洲 本 )								吉 川 ( 伊 丹 西 )	1048
<del>1011</del>	<del>小 林 ( 華 ) ( 北 条 )</del>								明 智 ( 琴 丘 )	1049
1012	上 田 ( 三 田 松 聖 )								太 田 ( 兵 庫 商 )	1050
1013	橋 本 ( 報 徳 )								吉 田 ( 小 野 工 )	1051
1014	栗 山 ( 淡 路 )								松 井 ( 佐 用 )	1052
1015	大 塚 ( 神 戸 高 専 )								柏 木 ( 淡 路 三 原 )	1053
1016	田 中 ( 相 生 産 )								大 倉 ( 関 学 )	1054
1017	田 中 ( 高 砂 南 )								川 井 ( 神 戸 国 際 )	1055
1018	上 原 ( 川 西 明 峰 )								櫛 ( 加 古 川 西 )	1056
1019	谷 川 ( 科 学 技 術 )								久 保 ( 明 石 )	1057
1020	名 倉 ( 姫 路 西 )								梁 ( 御 影 )	1058
1021	森 ( 神 戸 甲 北 )								<del>新 野 ( 聴 覚 支 援 )</del>	1059
1022	岡 田 ( 西 宮 東 )								岸 田 ( 篠 山 東 雲 )	1060
1023	田 先 ( 西 脇 工 )								<del>冨 永 ( 尼 崎 北 )</del>	1061
1024	野 村 ( 県 伊 丹 )								岡 本 ( 飾 磨 )	1062
1025	落 合 ( 加 古 川 東 )								高 瀬 ( 神 戸 )	1063
<del>1026</del>	<del>青 木 ( 神 崎 )</del>								松 尾 ( 尼 崎 稻 園 )	1064
1027	新 井 ( 星 陵 )								末 澤 ( 伊 川 谷 )	1065
1028	藤 本 ( 兵 庫 工 )								松 本 ( 宝 塚 北 )	1066
1029	石 崎 ( 尼 崎 双 星 )								加 悦 ( 豊 岡 )	1067
1030	土 田 ( 明 石 高 専 )								佐 伯 ( 市 川 )	1068
1031	井 上 ( 祥 雲 館 )								竹 内 ( 舞 子 )	1069
1032	世 木 ( 八 鹿 )								長 畑 ( 明 石 商 )	1070

ジュニア男子 ( 15 )

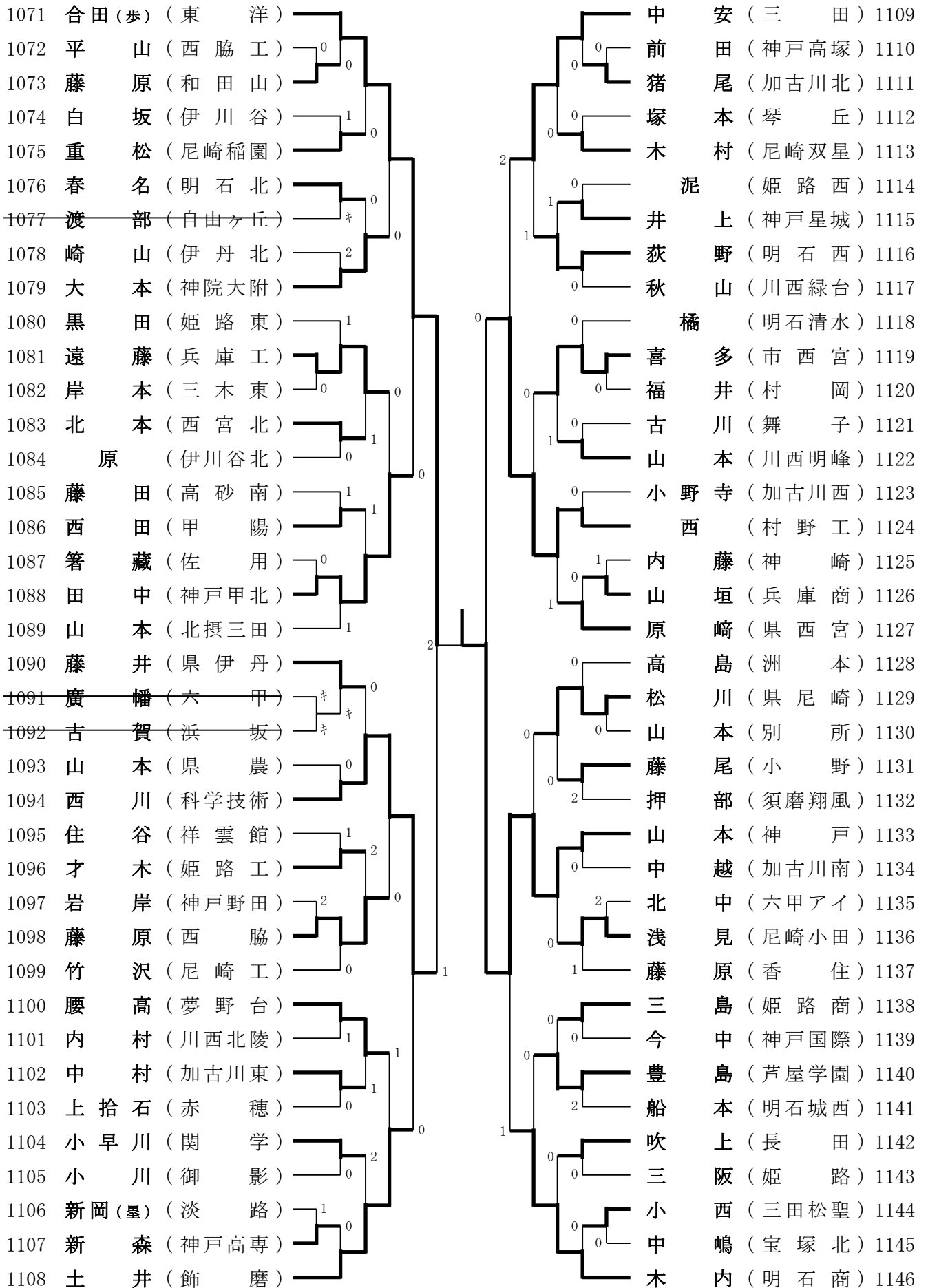

ジュニア男子 ( 16 )

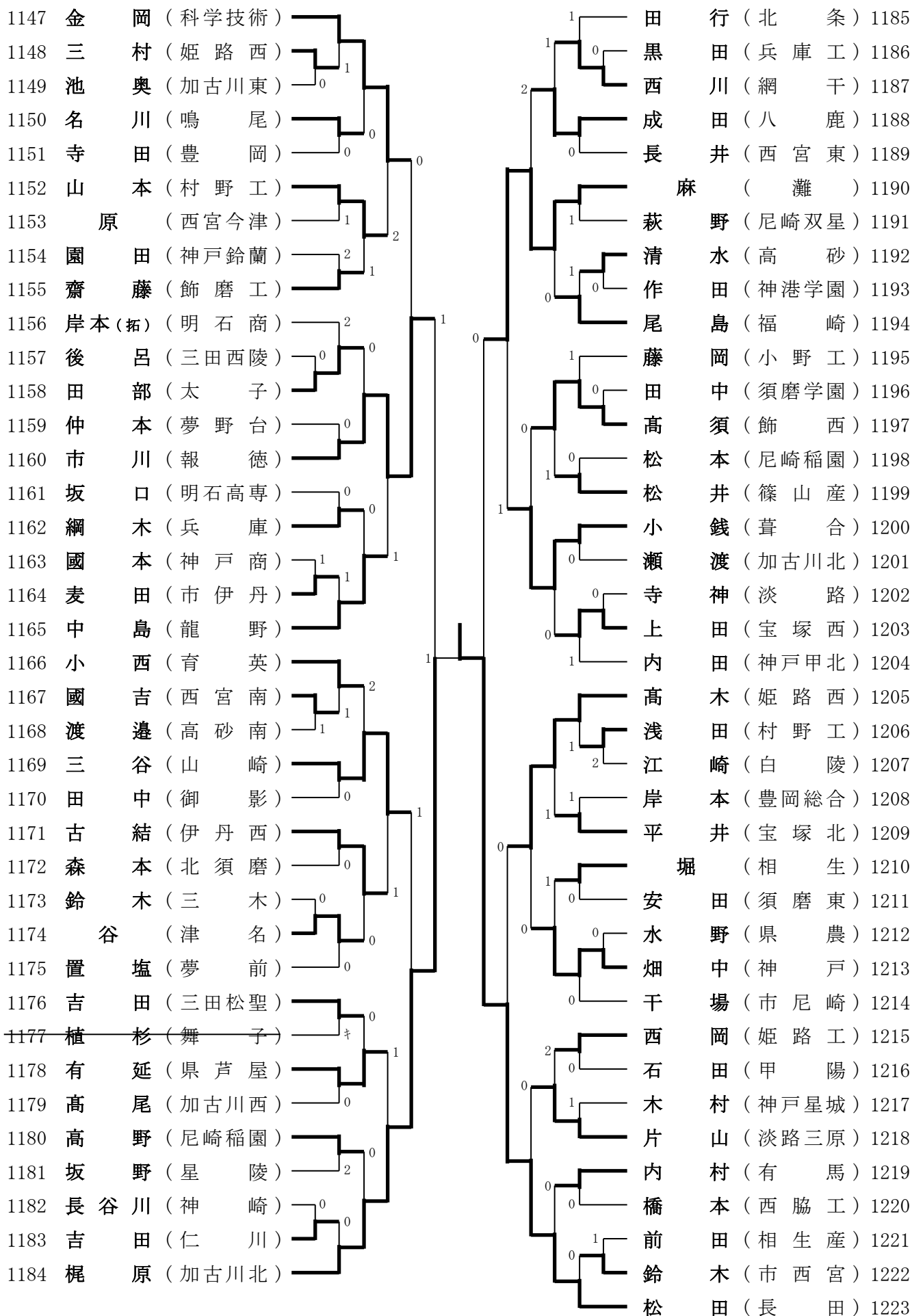



ジュニア男子 ( 上位32 )

